

potravinová skříň

Potravinová skříň

šířka korpusu (mm)	šířka (mm)	výška včetně výsuvu (mm)	počet košů
300	245	1270-1570	4
		1570-1770	5
		1770-2070	5
400	345	1270-1570	4
		1570-1770	5
		1770-2070	5
450	395	1270-1570	4
		1570-1770	5
		1770-2070	5

- sada včetně košů a držáků čela
- výsuv s tlumením o nosnosti 100 kg
- počet košů v sadě viz. tabulka



Doplňkové koše

popis
300 mm
400 mm
450 mm

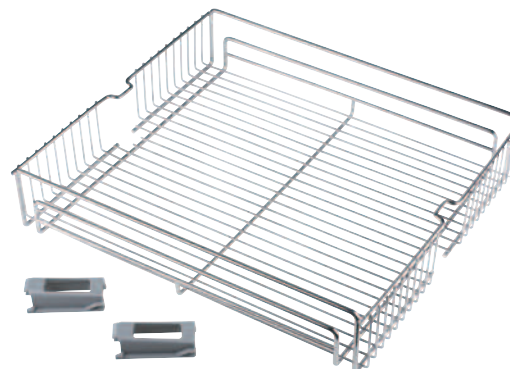

Mechanismus s koši

pravolevý

min. šířka korpusu (mm)	min. hloubka (mm)
900	500

- uzavření s tlumením
- minimální šíře dveří 450 mm

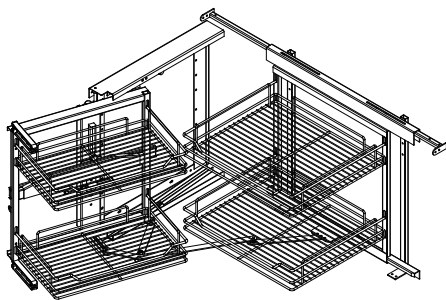

Mechanismus s koši

s možností vysunutí vnější i vnitřní části

min. šířka korpusu (mm)	min. hloubka (mm)	výška (mm)
900	540	610

- pravolevý
- řešení umožňující vysunutí obou polovin mechanismu
- mechanismus se otvírá nezávisle na dvířkách
- minimální šíře dveří 450 mm
- blokáce otevřené pozice při vysunutí do strany (proti nárazu do korpusu)

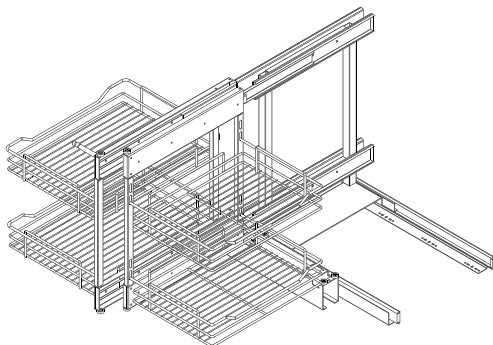

rohová řešení

Karusely

1/2 kruh bez montážní tyče

barva	pro korpus (mm)	průměr (mm)	výška (mm)
chrom	800-900	728	73

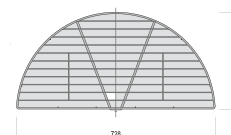
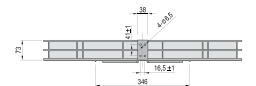
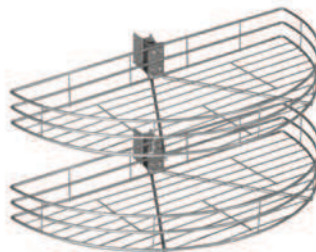

1/2 kruh s montážní tyčí

barva	pro korpus (mm)	průměr (mm)	výška (mm)
chrom	800-900	739	600-900

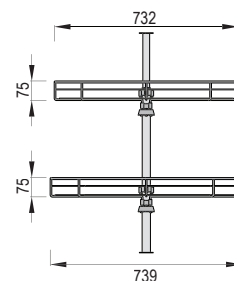
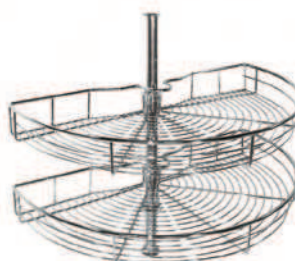

3/4 kruh s montážní tyčí

barva	pro korpus (mm)	průměr koše 1 (mm)	průměr koše 2 (mm)	výška (mm)
chrom	800-900	710	650	600-900
	900-1000	810	750	

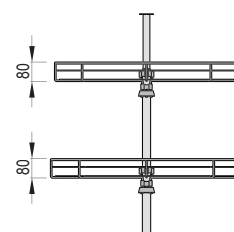

4/4 kruh s montážní tyčí

barva	pro korpus (mm)	průměr (mm)	výška (mm)
chrom	750-900	700	600-900

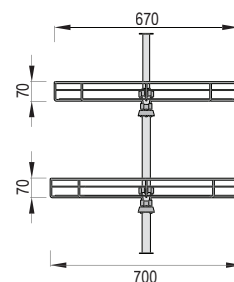

koše pro 150 mm korpus, boční výsuvný rám

Koše pro korpus 150 a 200 mm

Verze s kuličkovým výsuvem

popis	pro korpus (mm)	šířka (mm)	hloubka (mm)	výška (mm)
s tlumením	150	100	475	471
s tlumením	200	150	475	471
push	150	100	475	471
push	200	150	475	471
bez tlumení	150	100	475	471
bez tlumení	200	150	475	471

- boční montáž
- pravolevý



Verze se skrytým výsuvem s tlumením

popis	pro korpus (mm)	šířka (mm)	hloubka (mm)
pravá	150	100	475
levá	150	150	475
pravá	200	100	475
levá	200	150	475



Boční rám

pro korpus (mm)	šířka (mm)	hloubka (mm)	výška (mm)
200	130	470	542
250	180	470	542
300	230	470	542

- boční montáž
- pravolevý
- kuličkový celovýsuv s tlumením
- dodáváno se 2 koši v povrchové úpravě chrom

Doplňkové koše

pro korpus
200
250
300



spodní koše, sloup

Spodní dvojkoš

popis	pro korpus (mm)	šířka (mm)	hloubka (mm)	výška (mm)
300 mm, s tlumením, chrom	300	260	455	490
400 mm, s tlumením, chrom	400	360	455	490

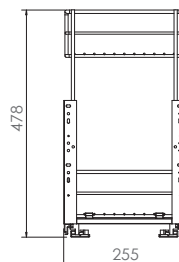
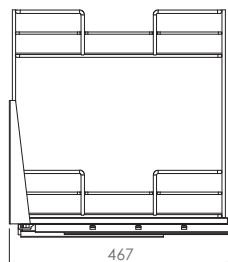

Sloup, provedení chrom

popis
tyč délka 1100 mm
tyč délka 1600 mm
tyč délka 1800 mm
tyč délka 2700 mm
horní stabilizační spoj rektifikovatelný
horní stabilizační spoj pevný
spodní stabilizační spoj

popis
příruba ¹⁾
objímka ²⁾
koš na rameno, ø 300 mm
rameno bez objímek
koš na sloup, ø 300 mm
koš na sloup, ø 450 mm
závěs na skleničky

¹⁾ k uchycení volné barové/stolové desky

²⁾ k uchycení košů a dalších prvků na sloup

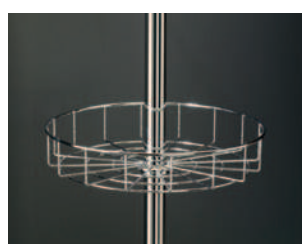
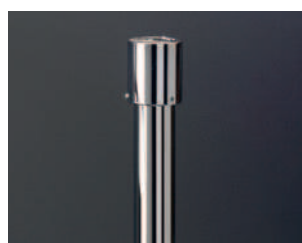
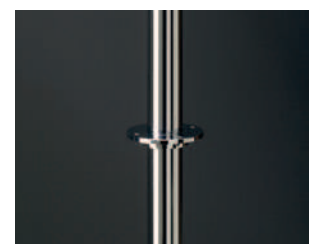

Barová konzola šikmá

Maximální zatížení 7,5 kg/ks

výška (mm)	ø (mm)	povrch
210	50	chrom
210	50	chrom matný
210	50	broušený nikel

- sklon konzoly 20°



Barová konzola kolmá

Maximální zatížení 7,5 kg/ks

výška (mm)	ø (mm)	povrch
220	50	chrom
220	50	chrom matný
220	50	broušený nikel



- detail podložky pro nalepení na sklo

barové konzoly

Konzola kolmá

výška × šířka (mm)	povrch
180 × 180, ø 50	chrom
180 × 220, ø 50	chrom matný
	nerez
180 × 280, ø 50	chrom
	chrom matný
	nerez
200 × 180, ø 50	chrom
	nerez
200 × 220, ø 50	chrom
	chrom matný
	nerez
200 × 280, ø 50	chrom
	nerez

- u kolmé konzoly je možno uchytil přírubu také o 30 mm mimo osu



Konzola šikmá

výška (mm)	povrch
230, ø 38	chrom
	chrom matný
	nerez



barové konzoly

Konzola úhlová

výška × šířka (mm)	povrch
202 × ø 20	chrom
	chrom matný

- sklon konzoly 45°



Konzola kolmá nerez

popis	výška (mm)	ø (mm)	povrch
kulatá	200	40	nerez
hranatá			nerez



Konzola šikmá nerez

popis	výška (mm)	ø (mm)	povrch
kulatá	200	40	nerez
hranatá			nerez



Konzola úhlová nerez

popis	výška (mm)	ø (mm)	povrch
kulatá	200	40	nerez
hranatá			nerez



Výsuvný věšák na kravaty a pásky

barva	šířka (mm)	min. výška (mm)	hloubka (mm)
šedý	81	81	450

- částečný výsuv (silonová kolečka)
- nosnost max. 5 kg

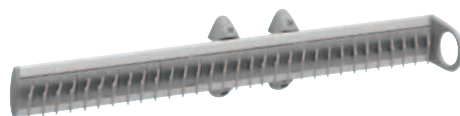

Výsuvný věšák na kalhoty

barva	šířka (mm)	min. výška (mm)	hloubka (mm)
šedý	215	81	450

- částečný výsuv (silonová kolečka)
- nosnost max. 5 kg

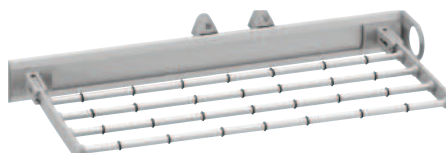

Věšák na kalhoty

barva	šířka (mm)	min. výška (mm)	hloubka (mm)
chrom	375	93	470

- kuličkový celovýsuv bez tlumení
- pro zavěšení kalhot a sukní

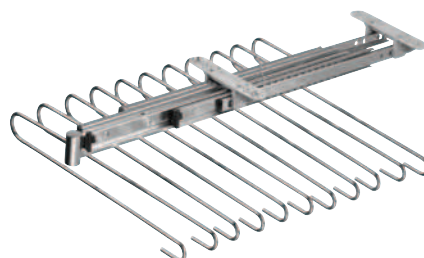

Koše na prádlo

šířka (mm)	výška (mm)	hloubka (mm)	barva
440	520	290	bílá
290	520	290	bílá
250	450	265	bílá

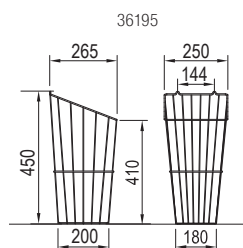
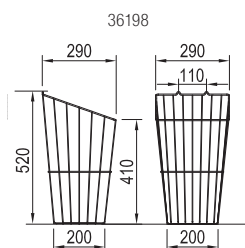
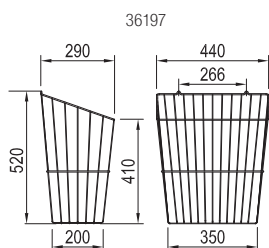



Šatní koše

Koše MESH - Flex pro plastový výsuv Flex

pro korpus (mm)	šířka (mm)	hloubka (mm)	výška (mm)	barva
400	336	494	160	bílá
500	436	494	160	bílá
600	536	494	160	bílá
800	736	494	160	bílá
1000	936	494	160	bílá
400	336	494	160	antracit
500	436	494	160	antracit
600	536	494	160	antracit
800	736	494	160	antracit
1000	936	494	160	antracit

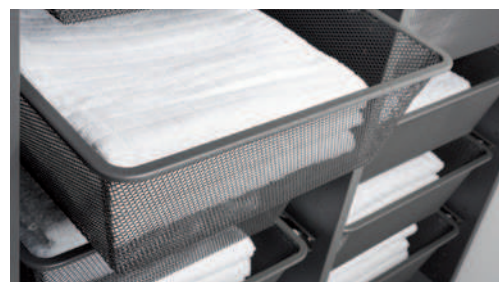

! ke koši nutno dokoupit výsuv Flex (kód 351098-351102, dle barvy a tloušťky korpusu)

Koše MESH - Roller pro kolečkový výsuv Roller

pro korpus (mm)	šířka (mm)	hloubka (mm)	výška (mm)	barva
400	336	494	160	bílá
500	436	494	160	bílá
600	536	494	160	bílá
800	736	494	160	bílá
1000	936	494	160	bílá
400	336	494	160	antracit
500	436	494	160	antracit
600	536	494	160	antracit
800	736	494	160	antracit
1000	936	494	160	antracit

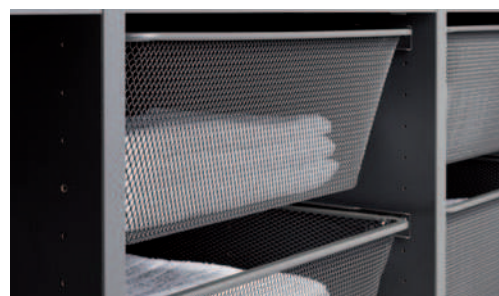

! ke koši nutno dokoupit výsuvy Roller (kód 351104-351108, dle barvy a tloušťky korpusu)

Koš drátěný - Flex

pro plastový výsuv Flex

pro korpus (mm)	šířka (mm)	hloubka (mm)	výška (mm)	barva
400	336	494	85	bílá
500	436	494	85	bílá
600	536	494	85	bílá
400	336	494	175	bílá
500	436	494	175	bílá
600	536	494	175	bílá
800	736	494	175	bílá
1000	936	494	175	bílá



! ke koši nutno dokoupit výsuv Flex (pro 16 mm kód 351098, pro 18 mm kód 351101)

Koš drátěný - Roller

pro kolečkový výsuv Roller

pro korpus (mm)	šířka (mm)	hloubka (mm)	výška (mm)	barva
400	336	494	85	bílá
500	436	494	85	bílá
600	536	494	85	bílá
400	336	494	175	bílá
500	436	494	175	bílá
600	536	494	175	bílá
800	736	494	175	bílá
1000	936	494	175	bílá



! ke koši nutno dokoupit výsuv Roller (pro 16 mm kód 351104, pro 18 mm 351107)

Výsuv plastový FLEX

pro korpus (mm)	šířka (mm)	hloubka (mm)	výška (mm)	barva
16	40	338	45	bílá
16	40	338	45	antracit
18	40	338	45	bílá
18	40	338	45	antracit

Výsuv kolečkový Roller

pro korpus (mm)	šířka (mm)	hloubka (mm)	výška (mm)	barva
16	26	472	26	bílá
16	26	472	26	antracit
18	26	472	26	bílá
18	26	472	26	antracit



šatní tyče a příslušenství

Sklopné šatní tyče

barva	šířka (mm)	výška min. (mm)	hloubka (mm)
černá/chrom	690-920	880	250
RAL9006/hliník	690-920		
bílá	690-920		
černá/chrom	890-1 250		
RAL9006/hliník	890-1 250		
bílá	890-1 250		

- s tlumením při návratu do zavěšené polohy
- nosnost max. 10 kg
- rozměr tyče pro vnitřní světlost korpusu



132226



317509



JU002

Sklopné šatní tyče

popis	nosnost (kg)	rozměr (mm)	barva
jednoramenná lift/L	12	415-515	šedá/chrom
jednoramenná lift/P			šedá/chrom
dvouramenná lift 700	15	750-1150	šedá/chrom

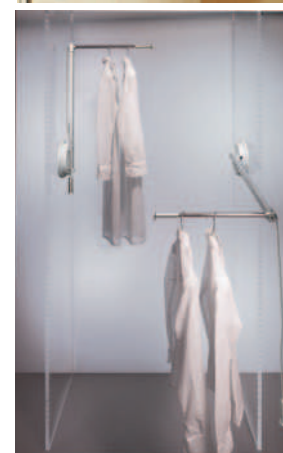
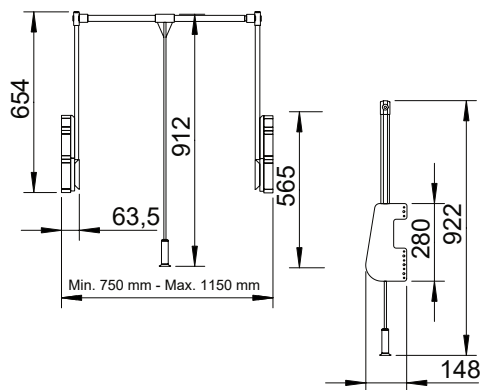
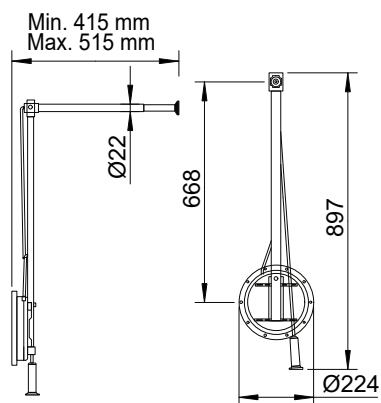

Šatní tyč oválná

D (mm)	H (mm)	L (mm)	povrch
15	22	2000	chrom
15	30	3000	chrom
15	30	2000	chrom
15	22	3000	chrom
15	30	2900	hliník elox
15	30	3000	bílá

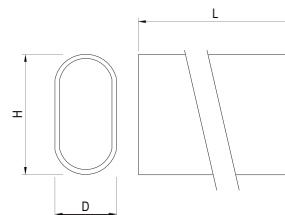
Držák šatní tyče oválné

D (mm)	H (mm)	L (mm)	povrch	materiál
15,3	16	32	chrom	zinek
15,3	16	32	chrom	ocel
15,3	16	32	stříbrná	zinek

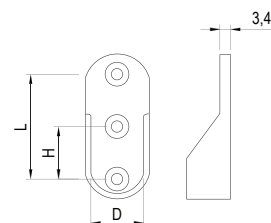
Držák šatní tyče oválné s trny

D (mm)	H (mm)	L (mm)	povrch
15,2	32	43,6	stříbrná
15,2	32	45	chrom

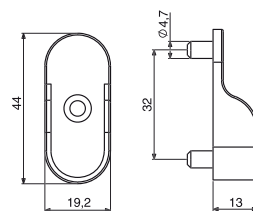

Držák šatní tyče stopkový průběžný

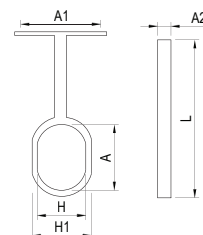
H (mm)	H1 (mm)	L (mm)	A (mm)	A1 (mm)	A2 (mm)	povrch
15,5	20	71	30,5	29	4	chrom

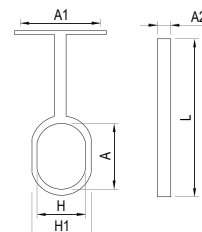

Držák šatní tyče stopkový uzavřený

H (mm)	H1 (mm)	L (mm)	A (mm)	A1 (mm)	A2 (mm)	povrch
16,5	19,8	70	31,8	35	6	chrom



Držák šatní tyče oválný pro našroubování pod polici

D (mm)	A (mm)	L (mm)	povrch
15	41	64	chrom

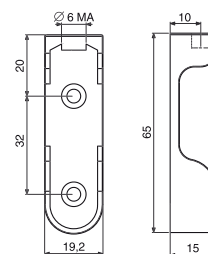

Držák šatní tyče oválný plastový

barva
buk
bílá
hnědá



Šatní tyč kruhová

ø (mm)	délka (mm)	tloušťka stěny (mm)	povrch
25	3000	1	chrom
25	3000	0,7	chrom
25	3000	0,7	bílá



šatní tyče a příslušenství

Držák šatní tyče kruhové

povrch	materiál
chrom	ocel
chrom	zinek



- ø 25 mm

Držák šatní tyče kruhové - plastový

barva
bílá
hnědá
černá
buk
đub
olše



- ø 25 mm

Výsuvný věšák na ramínka

délka (mm)	výška (mm)	šířka (mm)
300	62	50
350		
400		
450		

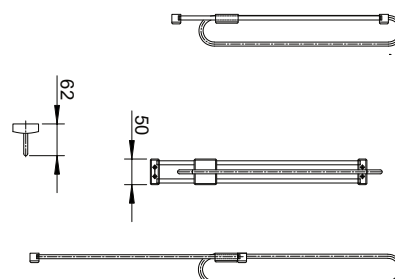

- kvalitní provedení z masivního drátu
- elegantní kombinace černého PVC a chromu
- vhodné při očekávané vyšší zátěži nebo požadavku vyšší kvality

Šatní věšák výsuvný – povrch niki

délka (mm)
250
300
350
400
450
500

